

DISTRIBUIDO POR HELLIOTECH / 0643738384 / emmanuelricaud@helliotech.com

Projecteur LED SMD Pro 150W 110Lm / W

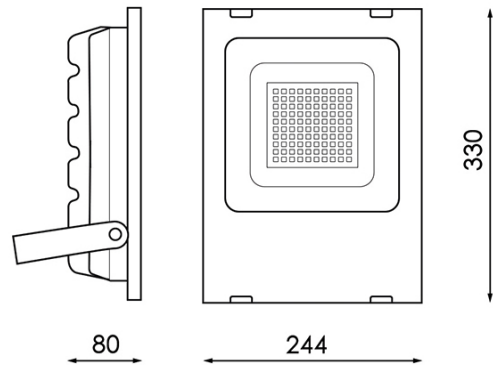

Garantie / Warranty

Garantie du produit 3 Années

Tableau de référence / Reference Table

LM6661 - 6000k
LM6667 - 4500k
LM6668 - 3000k

Caractéristique / Technical Attributes

Watts	150
Type de LEDs	Sanan
Couleur	Noir
Luminosité	16500
Tempé de travail	-20°C ~ + 45°C
Angle	120°
Durée de Vie	30000
Protection	IP65
IK	8
Protection de survoltage	4 Kv
Alimentation	170-265V AC
Dimensions	310X345HX85 mm
Matériel	Aluminium/Cristal
CRI	80
Facteur de puissance	0.98
Garantie	3
Température de Couleur	3000 4500 6000

